



NO VENDEMOS GRANITO, VENDEMOS SOLUCIONES

ÍNDICE

● QUIÉNES SOMOS Y QUÉ HACEMOS

GAMA DE GRANITOS ●

● TIPOS DE PRODUCTOS

1. PAVIMENTACIÓN.
 - 1.1. LOSAS.
 - 1.2. ADOQUINES.
 - 1.3. LOSAS PODOTÁCTILES Y RANURADAS.
2. BORDILLOS Y CANALETAS.
 - 2.1. BORDILLOS.
 - 2.2. CANALETAS.
3. VADOS PEATONALES Y DE VEHÍCULOS.
4. PIEZAS ESPECIALES.

● CONTACTO

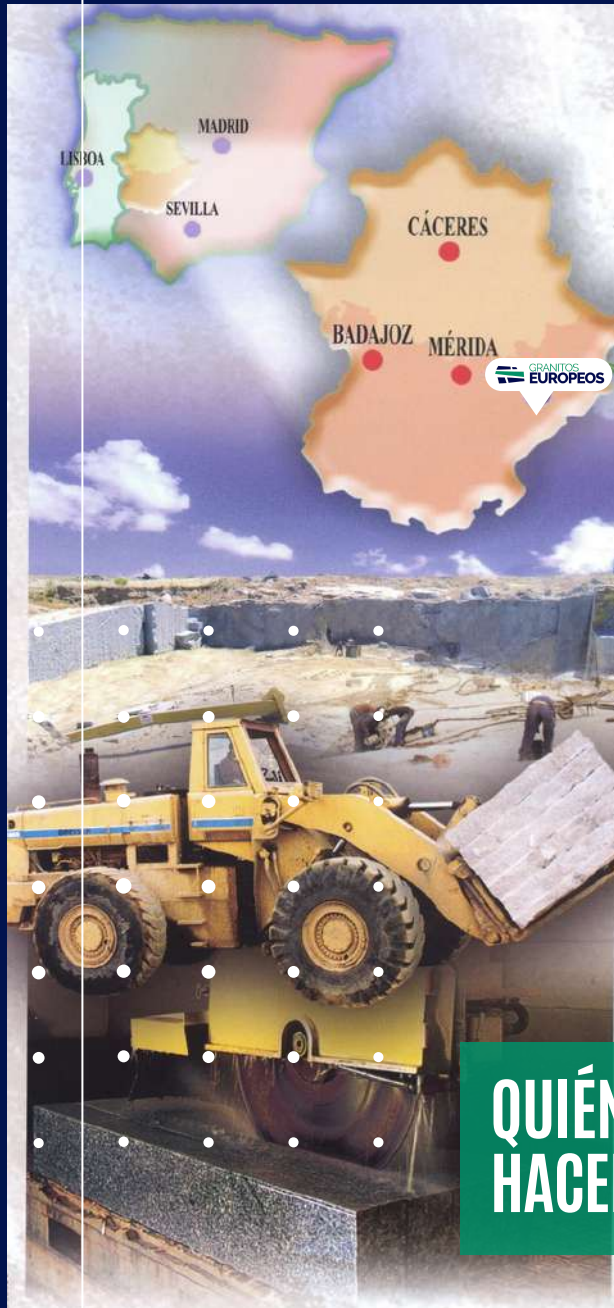

QUIÉNES SOMOS Y QUÉ HACEMOS

GRANITOS EUROPEOS es una empresa formada por profesionales en el sector de la piedra natural, especializados en granito, con más de 30 años de experiencia.

Nuestra experiencia nos permite conocer ampliamente el mercado del granito a nivel internacional, además de dar solución a las necesidades de nuestros clientes, trabajando conjuntamente en sus proyectos para que estos solo puedan tener un resultado: el éxito.

GAMA DE GRANITOS

Contamos con una amplia gama de granitos para ser proveedor único de sus proyectos.

Nuestros granitos, son de diferentes colores, características, intensidades, grosores, etc.

Colores: grises, negros, rojos, rosas, blancos, amarillos...

GRANITOS EUROPEOS





TIPOS DE PRODUCTOS

1. PAVIMENTACIÓN

1.1 Losas

En cualquier medida y acabado, con diferentes espesores según su zona de colocación.
EJEMPLOS:

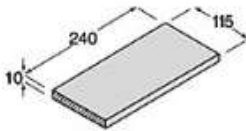

Size 1100

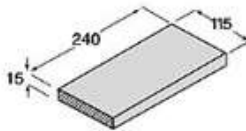

Size 1110

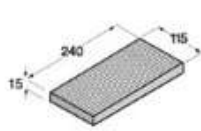

Size 1111

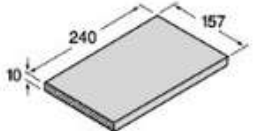

Size 1160

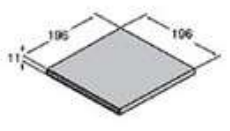

Size 1601-11

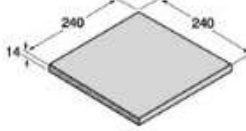

Size 1610-14

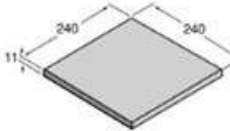

Size 1611-11

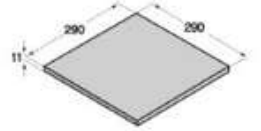

Size 1631-11

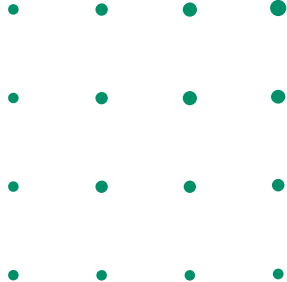



TIPOS DE PRODUCTOS

1. PAVIMENTACIÓN

1.2 Adoquines

El producto estrella en pavimentación de calles, avenidas, plazas... Dada su versatilidad, se puede fabricar en cualquier medida y acabado.

EJEMPLOS:

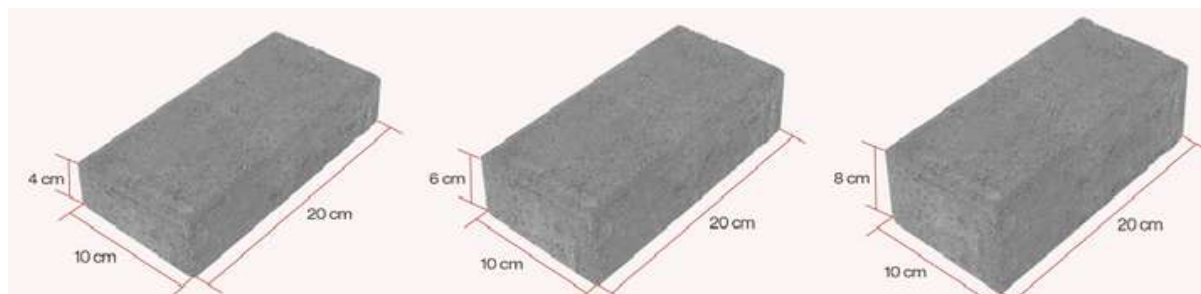

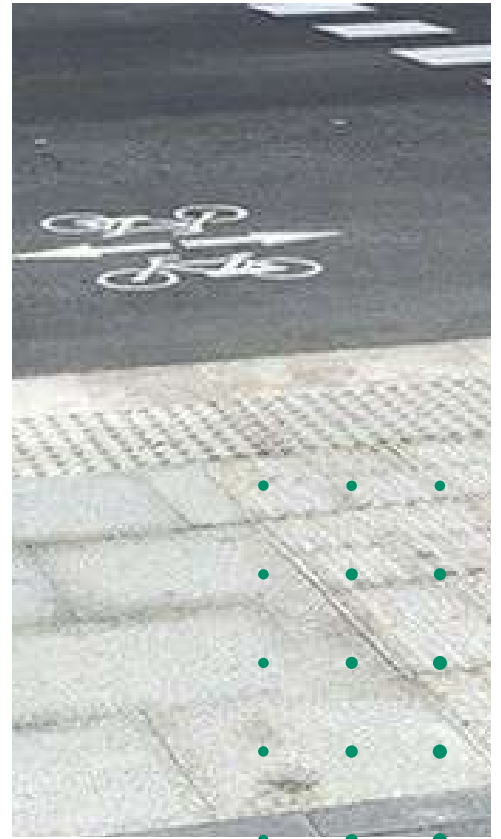
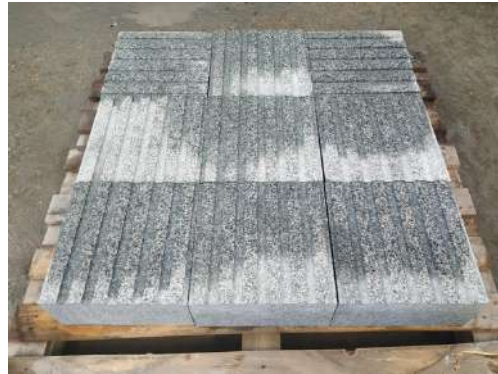

TIPOS DE PRODUCTOS

1. PAVIMENTACIÓN

1.3 Losas podotáctiles y ranuradas

Es un tipo de losa especial usada para marcar diferentes zonas o limites en cruces, pasos peatonales, accesos a edificios y, sobre todo, en zonas de paso de personas con visibilidad reducida, ya que les ayudan a distinguir un posible peligro y su tránsito en la zona.

EJEMPLOS:

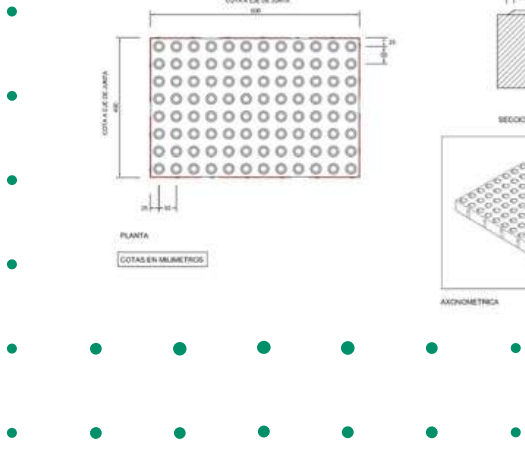
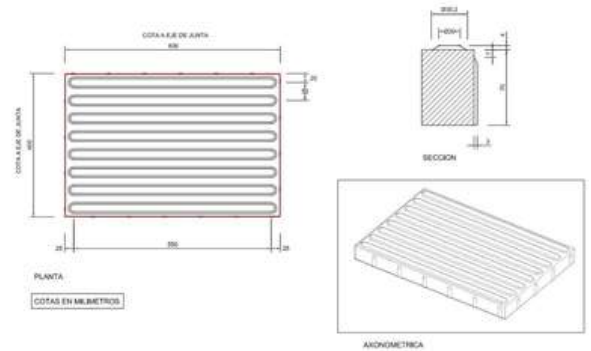
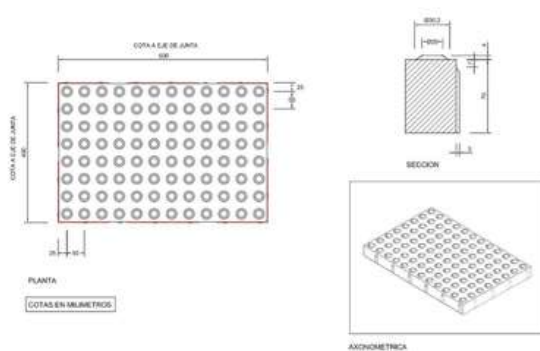



TIPOS DE PRODUCTOS

2. BORDILLOS Y CANALETAS

2.1. Bordillos

Es el producto más usado en granito. Su utilización principal suele ser la delimitación entre aceras de uso peatonal y calzadas o zonas de tránsitos de vehículos. Otros usos suelen ser zonas ajardinadas, alcorques, etc...

EJEMPLOS:

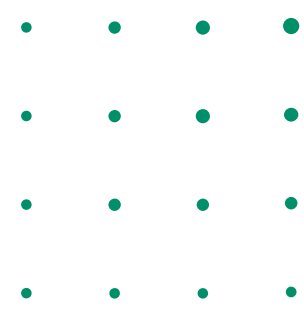
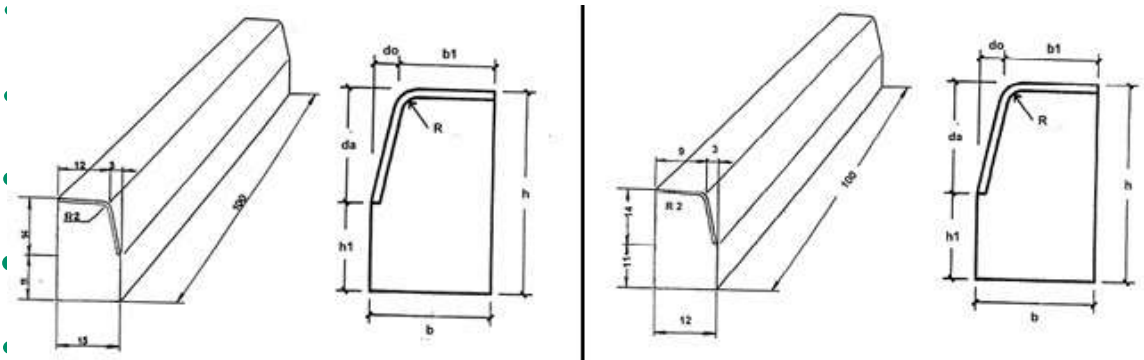

TIPOS DE PRODUCTOS

2. BORDILLOS Y CANALETAS

2.1. Canaletas

Usadas en vías publicas para mejorar la circulación del agua.

EJEMPLOS:

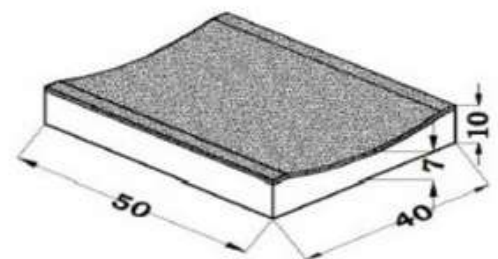
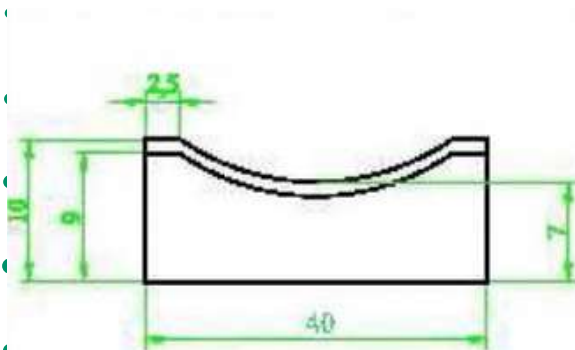

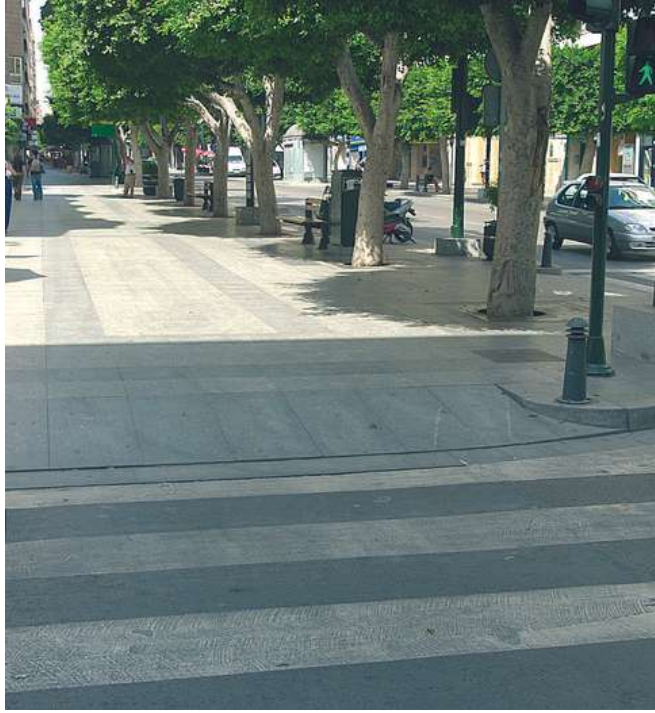

TIPOS DE PRODUCTOS

3. VADOS PEATONALES Y DE VEHÍCULOS

Son piezas utilizadas para delimitar las entradas de vehículos o accesos peatonales, tanto en garajes, accesos a edificios, semáforos, etc...

EJEMPLOS:

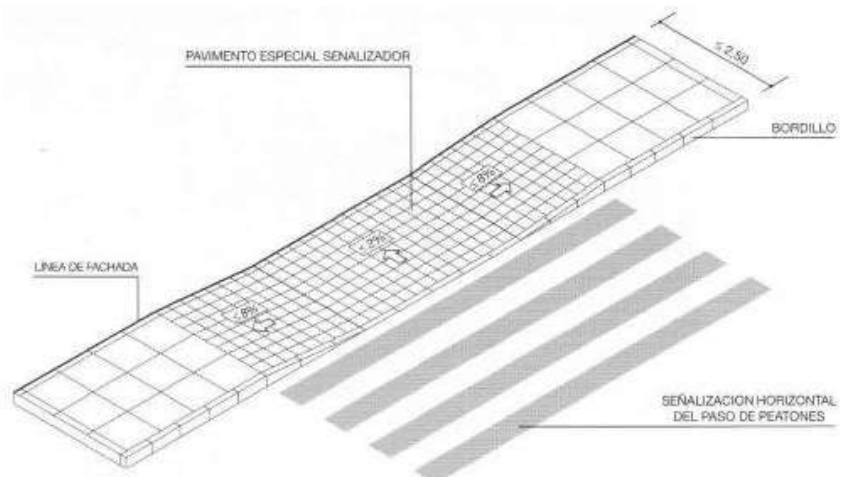



TIPOS DE PRODUCTOS

4. PIEZAS ESPECIALES

El granito es un material moldeable con el que se puede fabricar cualquier elemento que pueda imaginar, y aquí es donde aparecen las piezas especiales, las cuales son:

- Bancos
- Fuentes
- Pie de farolas/papeleras
- Elementos decorativos
- Monumentos

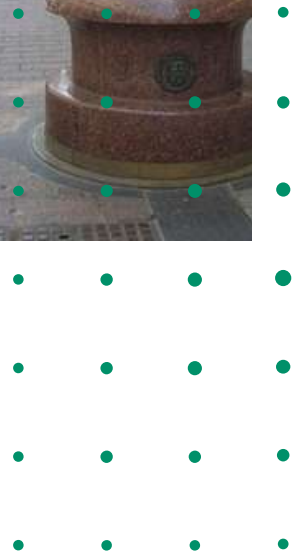



CONTACTO

Oficinas Centrales
Paraje Reyerta S/N
06450 Quintana de la Serena
BADAJOZ (ESPAÑA)

Telf.: (+0034) 634 734 431
Email.: comercial@granitoseuropeos.com

